



**ADEZZ**

DESIGN TO GROW

**CARREZ**



# CARREZ

Deze plantenbak met rechte hoeken hoort thuis in tuinen met strakke lijnen. De strakke dubbel gezette randafwerking geeft het geheel meer body. Ook als afscheiding in horecagelegenheden is de CARREZ uiterst bruikbaar.



**OPTIE  
MAATWERK**



**OPTIE  
OPEN BODEM**



**OPTIE  
BLINDKOPPELBAAR**



# Materiaal cortenstaal

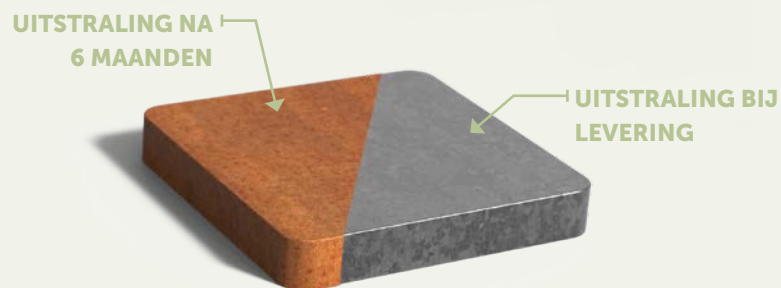

De CARREZ cortenstaal plantenbak geeft tuinen een krachtige en warme uitstraling. Dit komt door de oranjebruine kleur van het materiaal, die zich vormt door een natuurlijke roestlaag. Een andere naam voor cortenstaal is weervast staal: weersomstandigheden hebben namelijk een positieve invloed op deze plantenbak.

Cortenstaal is een metaallegering bestaande uit ijzer, waaraan koper, fosfor, silicium, nikkel en chroom zijn toegevoegd. Bij blootstelling aan de buitenlucht wordt het materiaal bedekt met een beschermende roestlaag. Deze natuurlijke roestlaag vormt de bescherming tegen verdere corrosie. Hierdoor heeft de plantenbak een lange levensduur.

## SPECIFICATIES

- 5 jaar garantie.
- Cortenstaal plantenbakken zijn zeer sterk, slijtvast, weervast, onderhoudsarm en duurzaam.
- Inclusief voetjes (15 mm) of poten (90 mm) en afwateringsgaten. Dit zorgt ervoor dat de plantenbak een optimale afwatering heeft.
- Standaard materiaaldikte van het cortenstaal is 2 mm.
- Maatwerk is mogelijk.
- Producten worden ongeroest aangeleverd. Het roestproces van cortenstaal duurt ongeveer 4-5 maanden, afhankelijk van de weersomstandigheden.
- Roest kan gefixeerd worden door het aanbrengen van Owatrol. Dit is een doordrenkend antiroestmiddel dat een beschermlaag tegen het roest vormt. Owatrol beschermt de plantenbak en zorgt ervoor dat het cortenstaal niet meer afgeeft.

## BELANGRIJKE AANDACHTSPUNTEN

- Producten dienen na ontvangst direct uitgepakt te worden, zodat het eventuele vocht tussen de verpakking en het product niet opgesloten is. Dit kan onregelmatige roestvlekken veroorzaken.
- Zorg voor een goede afwatering.
- Gebruik géén overlooppijpje; er mag geen overtollig water in de cortenstaal plantenbak blijven staan. Het materiaal kan dan doorroesten door een combinatie van zuurstof en aarde.
- Gebruik geen hydrokorrels: deze houden vocht vast.
- Wij raden cortenstaal af binnen een straal van 2 km van een kustlijn.
- Tijdens het roestproces kan roestwater van het product afkomen.
- De garantie vervalt wanneer je gaat boren of slijpen op een manier die niet is voorgeschreven.

# Materiaal aluminium

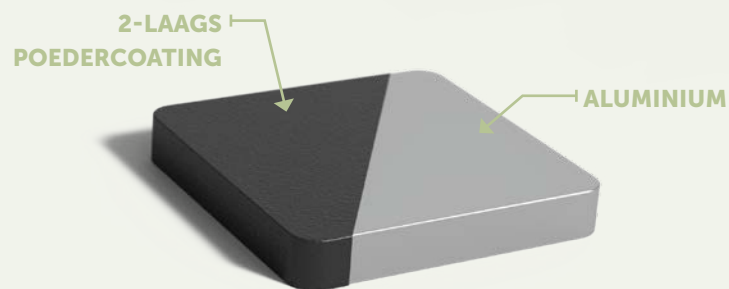

De CARREZ aluminium plantenbak geeft tuinen een tijdloze uitstraling. De plantenbak is corrosiebestendig en standaard niet waterdicht. Daarnaast is het aluminium zeer licht van gewicht. De aluminium plantenbak kan het hele jaar buiten blijven staan, zonder dat het beschadigd of kapotvriest. Van deze plantenbak heb je dus jarenlang plezier.

Nadat de aluminium plantenbak is geproduceerd, krijgt de plantenbak een aantal nabewerkingen. Zo wordt het materiaal opgeruwd voor betere hechtingen van de poedercoating. Deze poedercoating is beschikbaar in verschillende kleuren en wordt aangebracht met een sterk hechtende grondlaag. Als laatste wordt de plantenbak bewerkt met een harde toplaag. Deze zorgt dat de CARREZ aluminium plantenbak krasvast is.

## SPECIFICATIES

- 5 jaar garantie.
- Aluminium plantenbakken zijn zeer sterk, slijtvast, bestand tegen corrosie en duurzaam.
- Materiaaldikte van het aluminium is 3 mm.
- Inclusief voetjes (15 mm) of poten (90 mm) en afwateringsgaten. Dit zorgt ervoor dat de plantenbak een optimale afwatering heeft.
- Krasvaste toplaag.
- Maatwerk is mogelijk.
- Professionele onderhoudsmiddelen bij ons verkrijgbaar.

## BELANGRIJKE AANDACHTSPUNTEN

- Producten dienen na ontvangst direct uitgepakt te worden, zodat het eventuele vocht tussen de verpakking en het product niet opgesloten zit. Dit kan moeilijk te verwijderen vlekken veroorzaken.
- Houd de afwateringsgaten vrij, zodat het overtollige water weg kan.
- De garantie vervalt wanneer je gaat boren of slijpen op een manier die niet is voorgeschreven.
- Jaarlijks reinigen door vuil van de plantenbak te spuiten met schoon leidingwater en nabehandelen met een reinigingsmiddel. Gebruik hiervoor géén hogedrukreiniger en/of schuurspons. Dit tast de coating aan.

## RAL-KLEUREN

Standaard RAL-kleuren zijn RAL 7016, RAL 7021, RAL 9005 en RAL 9016. Kijk voor alle overige beschikbare RAL-kleuren op onze website. Voor deze overige kleuren worden opstartkosten berekend.

**Let op!** Kleuren kunnen afwijken van de afbeelding.



RAL 7016

RAL 7021

RAL 9005

RAL 9016

# Materiaal polyester

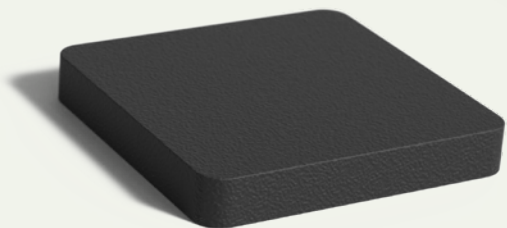

De CARREZ polyester plantenbak geeft tuinen een moderne uitstraling. De polyester plantenbak is bedoeld voor buitengebruik, omdat deze niet standaard waterdicht is. Hierdoor is er voor elke wens een bijpassende CARREZ polyester plantenbak.

Onze polyester plantenbak is gemaakt van hoogwaardig gewapend polyester. Dit zorgt voor een stevige plantenbak. Doordat het gewapend polyester in de hoeken van de plantenbak is doorgelegd, scheuren de hoeken niet uit. De plantenbak wordt door en door gekleurd en behoudt daardoor goed zijn kleur.

## SPECIFICATIES

- 5 jaar garantie.
- Polyester plantenbakken zijn vorstbestendig en verstevigd tegen vervorming.
- Licht van gewicht en zeer sterk.
- Afgewerkt met een dubbel omgezette rand.
- Materiaaldikte van het polyester is 3 mm.
- Inclusief cirkels om de afwateringsgaten te boren en gootje voor de afwatering.
- Professionele onderhoudsmiddelen bij ons verkrijgbaar.

## BELANGRIJKE AANDACHTSPUNTEN

- Producten dienen na ontvangst direct uitgepakt te worden, zodat het eventuele vocht tussen de verpakking en het product niet opgesloten zit. Dit kan moeilijk te verwijderen vlekken veroorzaken.
- Boor altijd afwateringsgaten onderin de plantenbak. Voor het boren is de bodem voorzien van cirkels. Deze cirkels zijn verbonden met een watergoot. Plaats na het boren van de afwateringsgaten het overlooppijpje. Zo zorg je ervoor dat er geen overtollig water in de plantenbak blijft staan.
- Polyester plantenbakken moeten altijd rechtstreeks op een vlakke ondergrond geplaatst worden. Dus niet plaatsen op balken, stenen etc.
- De plantenbak is niet geschikt om aangevuld te verplaatsen.
- Minimaal 2 keer per jaar reinigen met onze ADEZZ BIO cleaner/protector reinigingsmiddel. Gebruik voor het reinigen géén hogedrukreiniger en/of schuurspons. Dit tast de coating aan.
- De garantie vervalt wanneer je gaat boren of slijpen op een manier die niet is voorgeschreven.

## RAL-KLEUREN

Standaard RAL-kleuren zijn RAL 7016, RAL 7021, RAL 9005 en RAL 9016. Kijk voor alle overige beschikbare RAL-kleuren op onze website. Voor deze overige kleuren worden opstartkosten berekend.

**Let op!** Kleuren kunnen afwijken van de afbeelding.



RAL 7016

RAL 7021

RAL 9005

RAL 9016

# Materiaal polyester hoogglans



De CARREZ polyester plantenbak geeft tuinen een moderne uitstraling. De "glossy" afwerking zorgt daarbij voor een gladde plantenbak met stijlvolle uitstraling. De polyester plantenbak is bedoeld voor buitengebruik, omdat deze niet standaard waterdicht is.

Onze polyester plantenbak is gemaakt van hoogwaardig gewapend polyester. Dit zorgt voor een stevige plantenbak. Doordat het gewapend polyester in de hoeken van de plantenbak is doorgelegd, scheuren de hoeken niet uit. De plantenbak wordt door en door gekleurd en behoudt daardoor goed zijn kleur. De "glossy" afwerking zorgt voor een gladde plantenbak met stijlvolle uitstraling.

## SPECIFICATIES

- 5 jaar garantie.
- Polyester plantenbakken zijn vorstbestendig en verstevigd tegen vervorming.
- Licht van gewicht en zeer sterk.
- Gladde afwerking en daardoor makkelijk te onderhouden.
- Afgewerkt met een dubbel omgezette rand.
- Materiaaldikte van het polyester is 3 mm.
- Inclusief voetjes en cirkels om de afwateringsgaten te boren. Dit zorgt ervoor dat de plantenbak een stukje boven de grond zweeft (15 mm) en na het boren van de afwateringsgaten een optimale afwatering heeft.
- Professionele onderhoudsmiddelen bij ons verkrijgbaar.

## BELANGRIJKE AANDACHTSPUNTEN

- Producten dienen na ontvangst direct uitgepakt te worden, zodat het eventuele vocht tussen de verpakking en het product niet opgesloten zit. Dit kan moeilijk te verwijderen vlekken veroorzaken.
- Boor altijd afwateringsgaten onderin de plantenbak. Voor het boren is de bodem voorzien van cirkels. Deze cirkels zijn verbonden met een watergoot. Plaats na het boren van de afwateringsgaten het overlooppijpje. Zo zorg je ervoor dat er geen overtollig water in de plantenbak blijft staan.
- Polyester plantenbakken moeten altijd rechtstreeks op een vlakke ondergrond geplaatst worden. Dus niet plaatsen op balken, stenen etc.
- De plantenbak is niet geschikt om aangevuld te verplaatsen.
- Minimaal 2 keer per jaar reinigen met onze ADEZZ BIO cleaner/protector reinigingsmiddel. Gebruik voor het reinigen géén hogedrukreiniger en/of schuurspons. Dit tast de coating aan.
- De garantie vervalt wanneer je gaat boren of slijpen op een manier die niet is voorgeschreven.

## RAL-KLEUREN

Standaard RAL-kleuren zijn RAL 7016, RAL 7021, RAL 9005 en RAL 9016.

Kijk voor alle overige beschikbare RAL-kleuren op onze website. Voor deze overige kleuren worden opstartkosten berekend.

**Let op!** Kleuren kunnen afwijken van de afbeelding.



RAL 7016

RAL 7021

RAL 9005

RAL 9016

## Materiaal hardhout



De CARREZ hardhouten plantenbak geeft tuinen een duurzame en warme uitstraling. De plantenbak is namelijk gemaakt van tropisch hardhout. Al ons hardhout heeft duurzaamheidsklasse 2 en gaat tot wel 25 jaar mee. Door het gebruik van hardhout creëren wij een plantenbak die perfect past tussen al het groen in de tuin.

Vanwege de hoge duurzaamheidsklasse van het hout heeft deze hardhouten plantenbak geen behandeling meer nodig. De plantenbak vergrijst na verloop van tijd. Het vergrijzen van de plantenbak heeft geen invloed op de kwaliteit. Ook gebruiken wij bij montage uitsluitend hoogwaardig RVS bevestigingsmateriaal en wordt de bodem bekleed met anti-worteldoek.

### SPECIFICATIES

- 5 jaar garantie.
- Hardhouten plantenbakken zijn sterk en slijtvast.
- Wij verwerken alleen hardhout met duurzaamheidsklasse 2 in onze hardhouten plantenbakken.
- Materiaaldikte van het hardhout is minimaal 21 mm.
- Maatwerk is mogelijk.

### BELANGRIJKE AANDACHTSPUNTEN

- Producten dienen na ontvangst direct uitgepakt te worden, zodat het eventuele vocht tussen de verpakking en het product niet opgesloten zit. Dit kan moeilijk te verwijderen vlekken veroorzaken.
- Elk soort (hard)hout kleurt onder invloed van de zon, weer en wind grijs. De uiteindelijke kleur is mede afhankelijk van de beginkleur van het hardhout.
- Hout is een natuurproduct dat afhankelijk van temperatuur en vochtgehalte krimpt of uitzet. Het regelmatig oliën van het hout zorgt ervoor dat het vochtgehalte stabiel blijft en beperkt krimpen en uitzetten. Wij adviseren hiervoor het gebruik van Woca olie.
- Wij gebruik RVS schroeven. Zoals bijna alle houtsoorten reageert hardhout namelijk op contact met ijzer. Dit kan sterk verkleuring veroorzaken, wat eruit kan zien als schimmel.
- Bij gereedschap (bits en boortjes) vooraf metaalsplinters verwijderen.
- Contact met gazonmest en cement vermijden (deze bevatten ijzersporen).
- De plantenbak is niet geschikt om aangevuld te verplaatsen.
- De garantie vervalt wanneer je gaat boren of slijpen op een manier die niet is voorgeschreven.



# Plaatsing

## CORTENSTAAL

1. Zorg voor een vlakke, stevige (afgetrilde) ondergrond. Indien dit niet zorgvuldig wordt gedaan, kunnen er spanningen in het product ontstaan die kunnen resulteren in schade aan het product.  
**Let op!** Gebruik **nóóit** een overlooppijpje in een cortenstaal plantenbak!
2. Trekstangen in plantenbakken zijn essentieel voor de constructie en vormvastheid van de plantenbak. Een trekstang mag **nóóit** verwijderd worden.
3. Zorg altijd voor voldoende ademruimte (minimaal 1 cm) rondom de plantenbakken om vochtopsluiting te voorkomen.

## ALUMINIUM

1. Zorg voor een vlakke, stevige (afgetrilde) ondergrond. Indien dit niet zorgvuldig wordt gedaan, kunnen er spanningen in het product ontstaan die kunnen resulteren in schade aan het product.
2. Plaats naar wens overlooppijpjes onderin de plantenbak om een waterbuffer te creëren. Het aantal te gebruiken overlooppijpjes is afhankelijk van het aantal afwateringsgaten, bekijk hiervoor de tekeningen op onze website.
3. Trekstangen in plantenbakken zijn essentieel voor de constructie en vormvastheid van de plantenbak. Een trekstang mag **nóóit** verwijderd worden.
4. Zorg altijd voor voldoende ademruimte (minimaal 1 cm) rondom de plantenbakken om vochtopsluiting te voorkomen.

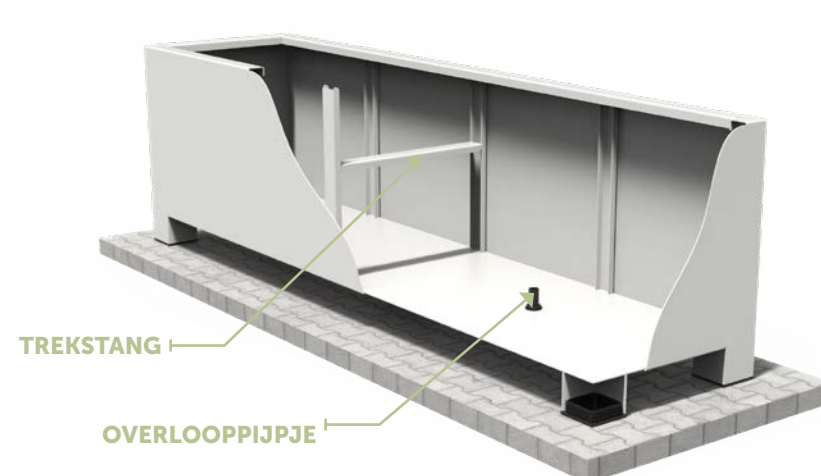
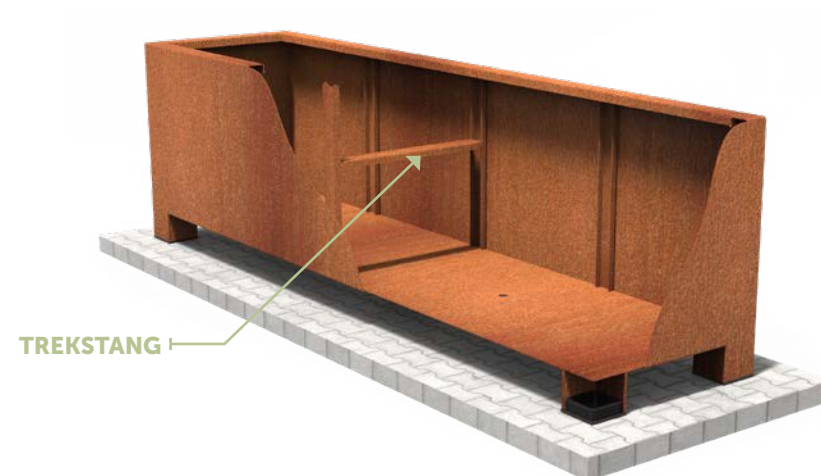



## POLYESTER (HOOGGLANS)

1. Zorg voor een vlakke, stevige (afgetrilde) ondergrond. Indien dit niet zorgvuldig wordt gedaan, kunnen er spanningen in het product ontstaan die kunnen resulteren in schade aan het product.  
**Let op!** Boor altijd afwateringsgaten onderin de plantenbakken, gebruik hiervoor (indien aanwezig) de verhogingen in de bodem.
2. Plaats naar wens overlooppijpjes onderin de plantenbak om een waterbuffer te creëren. Het aantal te gebruiken overlooppijpjes is afhankelijk van het aantal afwateringsgaten, bekijk hiervoor de tekeningen op onze website.
3. Verstevigingsribben in plantenbakken zijn essentieel voor de constructie en vormvastheid van de plantenbak. Deze mogen nóóit verwijderd worden.
4. Zorg altijd voor voldoende ademruimte (minimaal 1 cm) rondom de plantenbakken om vochttopsluiting te voorkomen.

## HARDHOUT

1. Zorg voor een vlakke, stevige (afgetrilde) ondergrond. Indien dit niet zorgvuldig wordt gedaan, kunnen er spanningen in het product ontstaan die kunnen resulteren in schade aan het product.
2. Verstevigingsribben in plantenbakken zijn essentieel voor de constructie en vormvastheid van de plantenbak. Deze mogen nóóit verwijderd worden.
3. Zorg altijd voor voldoende ademruimte (minimaal 1 cm) rondom de plantenbakken om vochttopsluiting te voorkomen.

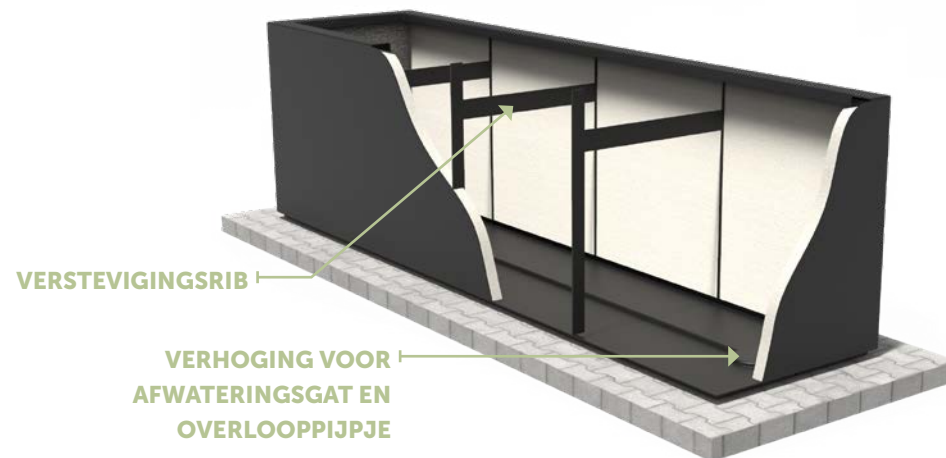

# Beplantingsadvies

## CORTENSTAAL

1. Voorzie de bodem van een laag kiezels Ø35 mm sortering (ca. 10 cm).
2. Leg over de kiezels een waterdoorlatend anti-worteldoek.
3. Bedek het anti-worteldoek met aarde die geschikt is voor jouw type beplanting.
4. Gebruik géén overlooppijpje; er mag geen water in de cortenstaal plantenbak blijven staan.

## ALUMINIUM EN POLYESTER (HOOGGLANS)

1. Plaats de overlooppijpjes in de daarvoor voorbereide afwateringsgaten.
2. Vul de bak met ca. 10 cm hydrokorrels.
3. Plaats hierover een waterdoorlatend anti-worteldoek.
4. Breng hierop de aarde aan die geschikt is voor jouw type beplanting.
5. Houd de afwatering vrij, zodat het overtollige water weg kan.

## HARDHOUT

1. Vul de bak met ca. 10 cm hydrokorrels.
2. Plaats hierover een waterdoorlatend anti-worteldoek.
3. Breng hierop de aarde aan die geschikt is voor jouw type beplanting.

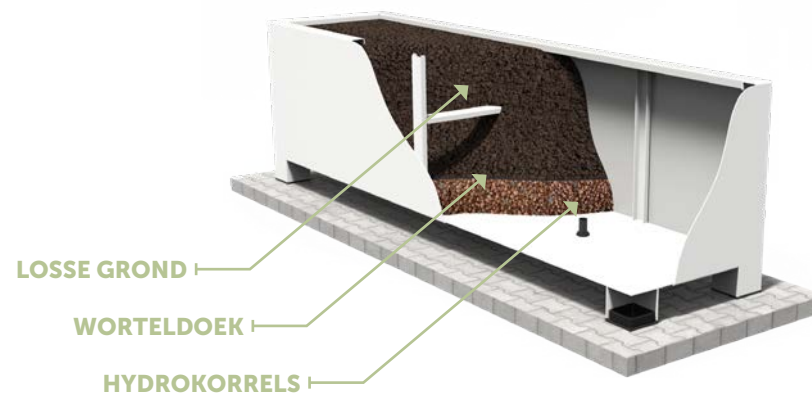
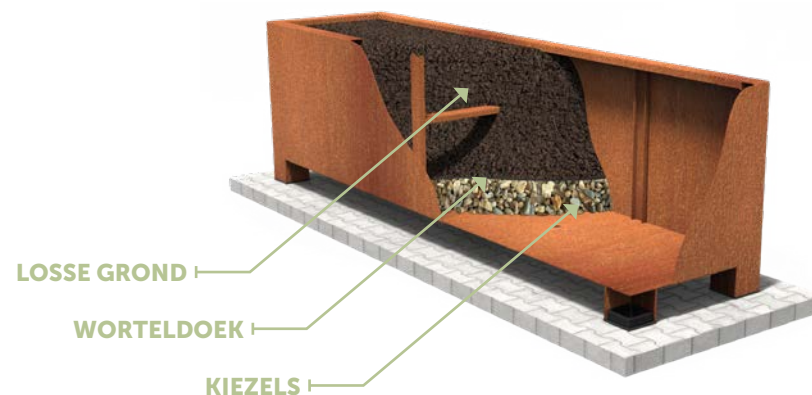

# Wielen monteren

## CORTENSTAAL

1. Wielen worden los bij de plantenbak geleverd. Montage is zeer eenvoudig, zie afbeelding rechts.
2. Steek de bout met ring aan de binnenkant van de plantenbak door het gat in het vierkante plaatje.
3. Schuif de wielen over de bouten en draai ze vervolgens vast met de meegeleverde moeren.

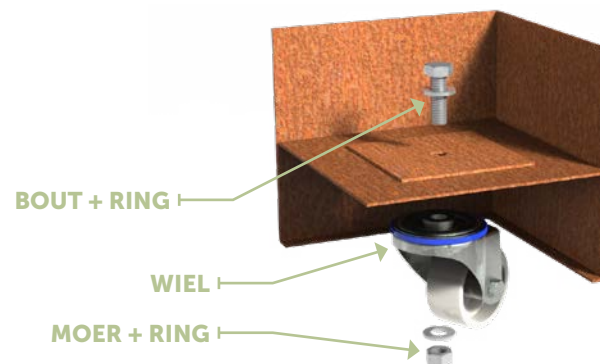

## ALUMINIUM

1. Wielen worden los bij de plantenbak geleverd. Montage is zeer eenvoudig, zie afbeelding rechts.
2. Steek de bout met ring aan de binnenkant van de plantenbak door het gat in het vierkante plaatje.
3. Schuif de wielen over de bouten en draai ze vervolgens vast met de meegeleverde moeren.

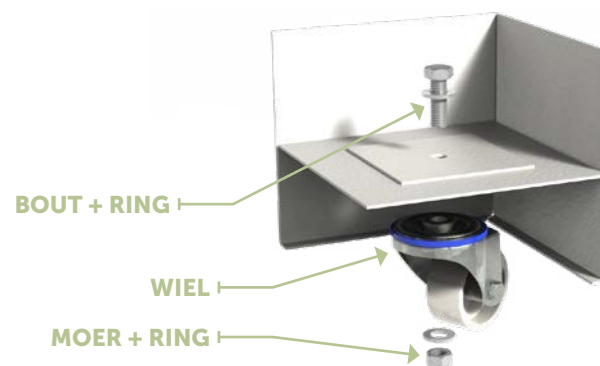

## POLYESTER

1. Wielen worden los bij de plantenbak geleverd. Montage is zeer eenvoudig, zie afbeeldingen rechts.
2. Houdt de houten plank met de vier grote gaten naar boven en druk de slotbouten er stevig helemaal in (zie detail afbeelding).
3. Schuif vervolgens het wiel over de bout en draai het vast met de meegeleverde moer.
4. Plaats vervolgens de houten plank met wielen onder de plantenbak, deze hoeven niet met elkaar verbonden te worden.

**Let op!** Draagkracht is 450kg per wiel

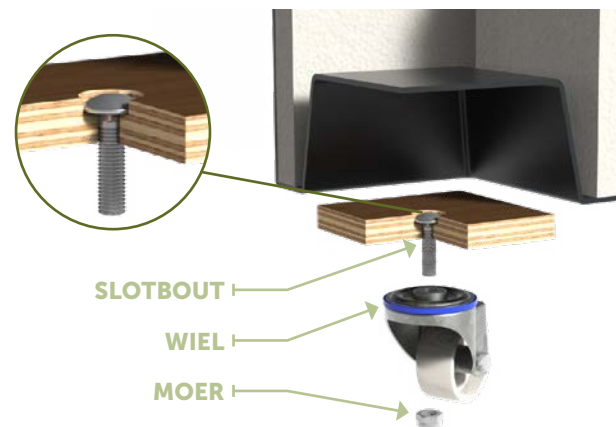

# Blindkoppelbaar systeem cortenstaal

Dankzij het blindkoppelbaar systeem is het mogelijk een "oneindig" lange plantenbak te maken. Het systeem kan toegepast worden voor zowel ronde als rechte vormen. Alle benodigdheden voor het koppelen van de bakken worden meegeleverd.



**BLINDKOPPELBAAR**  
Eenvoudige bout en moer constructie maakt het koppelen eenvoudig.

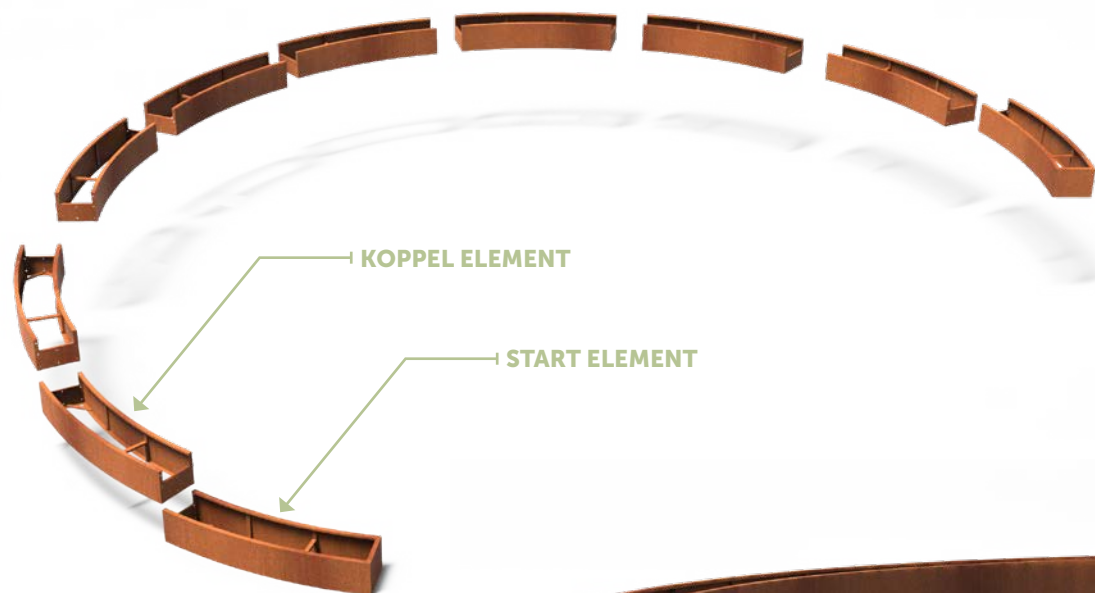



# Blindkoppelbaar systeem aluminium

Dankzij het blindkoppelbaar systeem is het mogelijk een "oneindig" lange plantenbak te maken. Het systeem kan toegepast worden voor zowel ronde als rechte vormen. Alle benodigdheden voor het koppelen van de bakken worden meegeleverd.



**BLINDKOPPELBAAR**  
Eenvoudige bout en moer constructie maakt het koppelen eenvoudig.

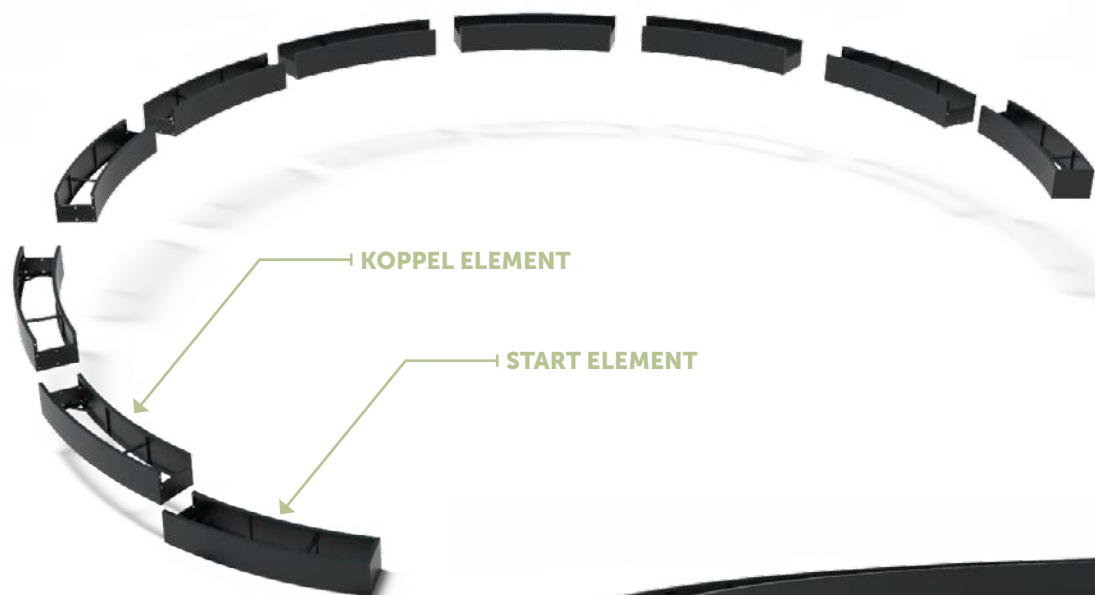

# Blindkoppelbaar systeem hardhout

Dankzij het blindkoppelbaar systeem is het mogelijk een "oneindig" lange plantenbak te maken. Alle benodigdheden voor het koppelen van de bakken worden meegeleverd.

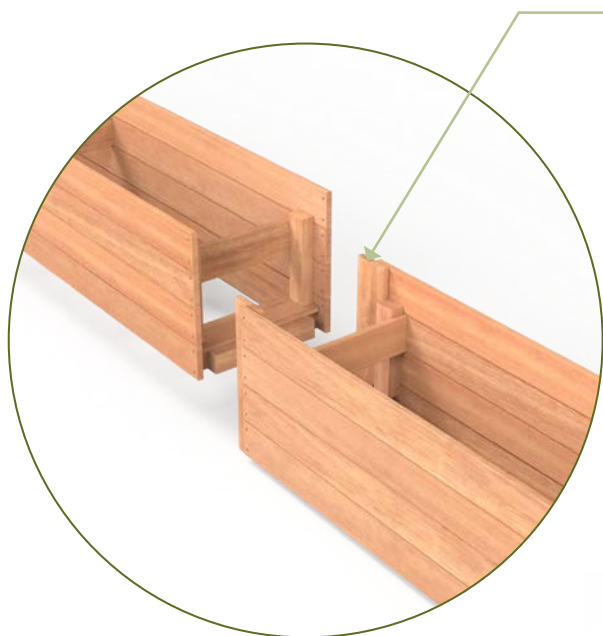

## BLINDKOPPELBAAR

Bakken schuiven in elkaar en zijn met schroeven eenvoudig te verbinden.

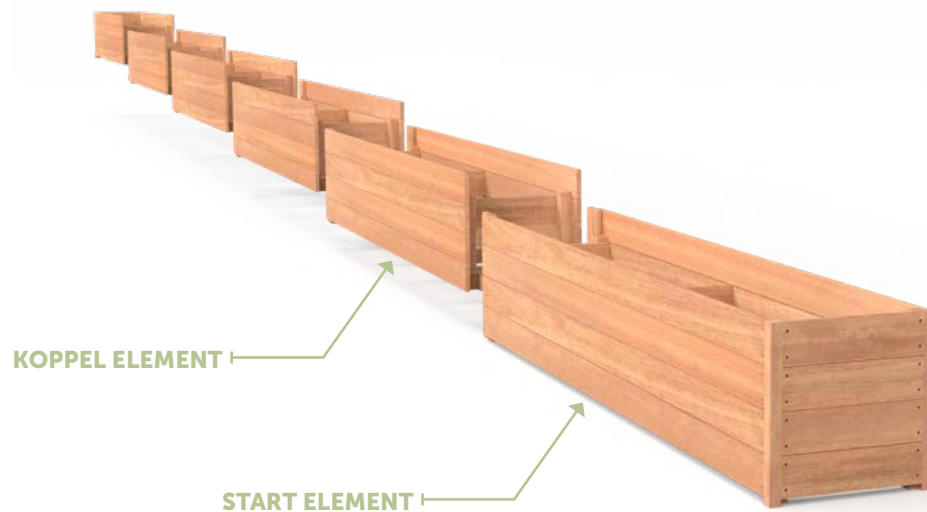

# Modellen

Klik op de afbeeldingen voor meer informatie over de producten.

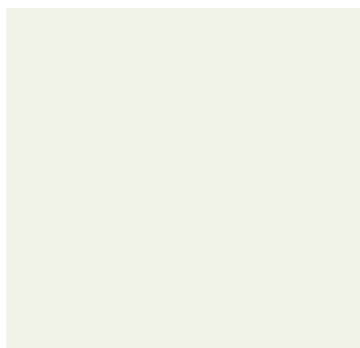

**CARREZ STANDAARD  
CORTENSTAAL**

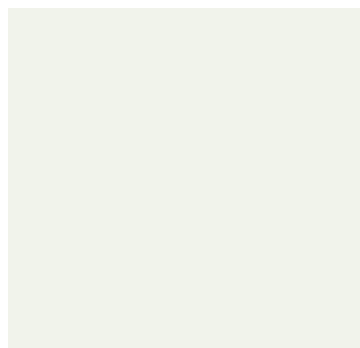

**CARREZ MET POTEN  
CORTENSTAAL**

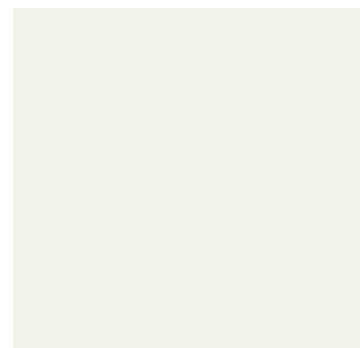

**CARREZ MET WIELEN  
CORTENSTAAL**

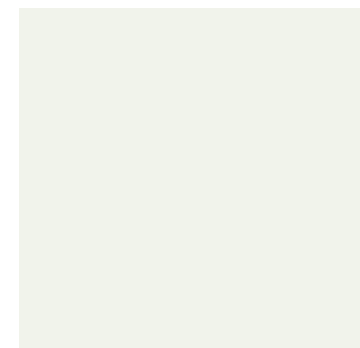

**CARREZ STANDAARD  
HARDHOUT**

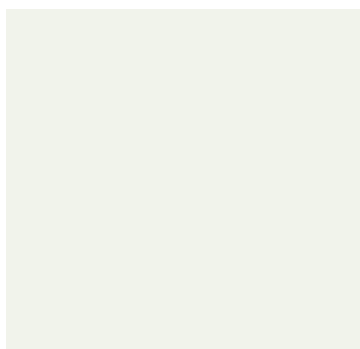

**CARREZ ZONDER BODEM  
CORTENSTAAL**

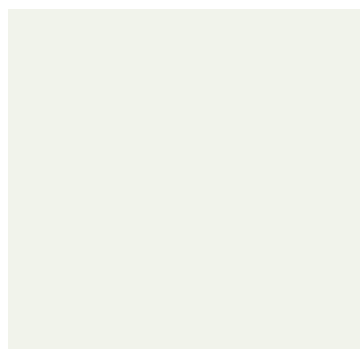

**CARREZ IN-LITE READY  
CORTENSTAAL**

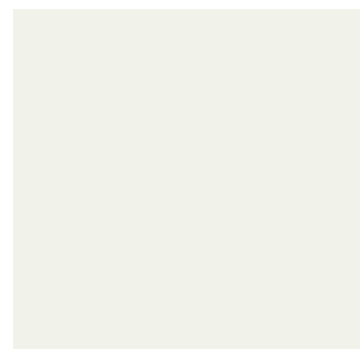

**CARREZ CONNECT  
CORTENSTAAL**

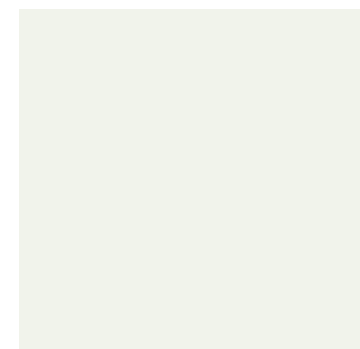

**CARREZ CONNECT  
GECOAT STAAL**

# Modellen

Klik op de afbeeldingen voor meer informatie over de producten.

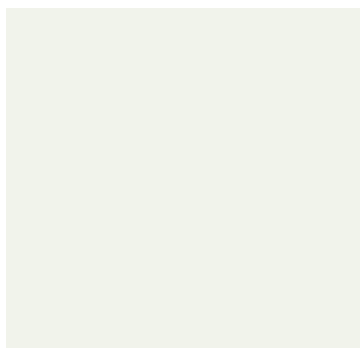

**CARREZ STANDAARD  
ALUMINIUM**

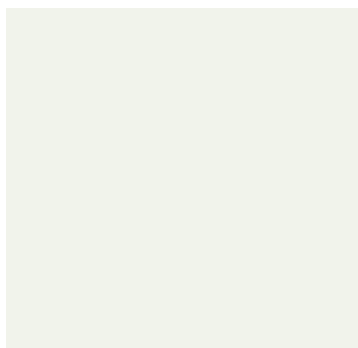

**CARREZ MET POTEN  
ALUMINIUM**

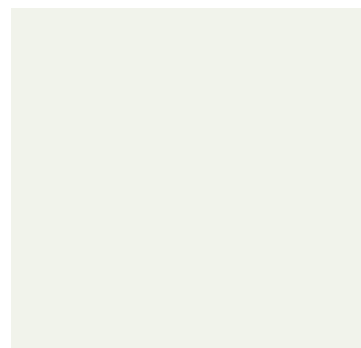

**CARREZ MET WIELEN  
ALUMINIUM**

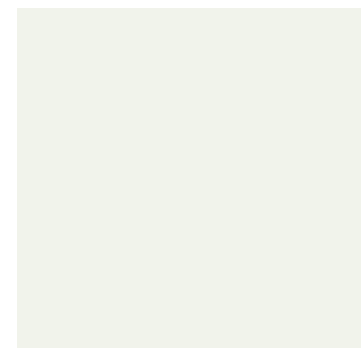

**CARREZ STANDAARD  
POLYESTER**

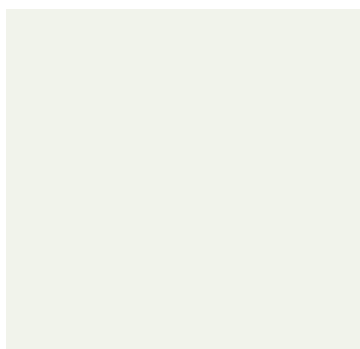

**CARREZ ZONDER BODEM  
ALUMINIUM**

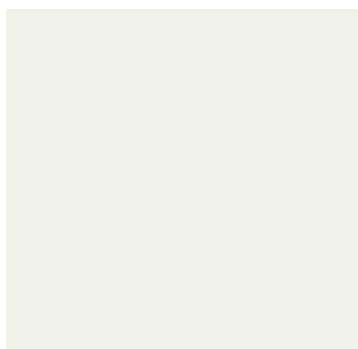

**CARREZ IN-LITE READY  
ALUMINIUM**

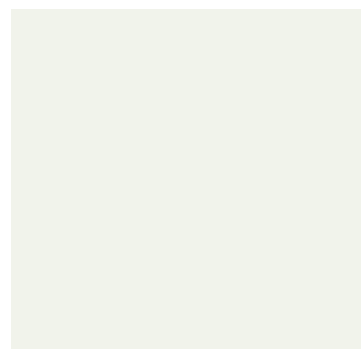

**CARREZ STANDAARD  
POLYESTER HOOGGLANS**

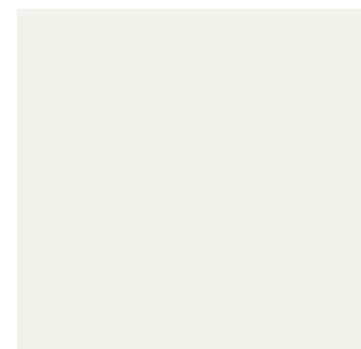

**CARREZ MET WIELEN  
POLYESTER**



# Accessories

Al onze Accessories voldoen aan de hoogste normen en zijn een uitermate geschikte aanvulling op onze producten. Klik op de afbeeldingen voor meer informatie over de producten.

## ROESTVERSNELLER

### CORTENSTAAL

Onze cortenstalen producten worden ongeroest geleverd en het proces van roesten zal daarna ongeveer 4-5 maanden in beslag nemen. Met de bij ons verkrijgbare BIO roestversneller kan dit proces versneld worden. Lees voor gebruik altijd zorgvuldig de aanwijzingen op de verpakking.

## CORTENSTAAL VERNIS

### CORTENSTAAL

Om het roestproces te stoppen kan er op producten van cortenstaal vernis aangebracht worden. Lees voor gebruik altijd zorgvuldig de aanwijzingen op de verpakking.

## CLEANER & PROTECTOR

### ALUMINIUM - POLYESTER

Wij adviseren onze producten minimaal een keer per jaar te reinigen. Voor een optimaal resultaat gebruikt u het ADEZZ BIO Cleaner & Protector reinigingsmiddel. Lees voor gebruik altijd zorgvuldig de aanwijzingen op de verpakking.

## OVERLOOPPIJPJE

### ALUMINIUM - POLYESTER

Overlooppijpjes zorgen voor een waterbuffer onder in de plantenbak en passen in de standaard ontwateringsgaten, hierdoor zijn ze dus eenvoudig te plaatsen.

# ADEZZ

DESIGN TO GROW

Het buiten zijn heeft de afgelopen jaren een flinke vlucht genomen en wordt een steeds belangrijker onderdeel van onze dagbesteding. Onder onze merken ADEZZ, FORNO en FURNS bieden wij een zeer uiteenlopend assortiment aan. Dit verrijkt gegarandeerd jouw buitenbeleving. Met onze producten creëren wij een sfeer waarin jij optimaal van je tuin kan genieten.

Zo kan je eindeloos onze verschillende merken met elkaar combineren. Wij gebruiken hiervoor dezelfde materialen, afwerkingen en stijlen, zodat de producten met elkaar matchen. Dit voor een langdurige, stijlvolle inrichting van de tuin: van kantopsluiting tot exclusieve meubels en van stoere haarden tot chique watertafels.

Wij ontwerpen en produceren al onze producten zelf. Hierdoor staan wij altijd in voor de topkwaliteit die jij van ons gewend bent. Dit tegen de scherpst mogelijke prijs. Alle producten worden in Europa en met de grootste zorg vervaardigd. Zo zijn wij er zeker van dat onze producten ook aan onze standaarden voldoen.

ADEZZ© productinformatie editie 2, 06 - 2023. Deze productinformatie is met grote zorgvuldigheid samengesteld. Eventuele wijzigingen in prijzen, afbeeldingen en drukfouten voorbehouden.

